

ИП Андрей Альбертович Анисимов

**Храмовый комплекс
Усекновения Главы Иоанна Предтечи
г. Москва, зона между мкр. 2А и 3А "Братеево"
(ул. Ключевая)**

Предпроектные предложения

140-77-08-ПП



МОСКВА 2009г.

ИП Андрей Альбертович Анисимов

Лицензия № ГС-1-99-02-26-0-772025053474-043044-1
от 21.09.2006.

ХРАМОВЫЙ КОМПЛЕКС УСЕКНОВЕНИЯ ГЛАВЫ ИОАННА ПРЕДТЕЧИ

**г.Москва, зона между мкр. 2А и 3А "Братеево"
(ул. Ключевая)**

Предпроектные предложения

140-77-08-ПП

ЗАКАЗЧИК:

Местная религиозная организация
Православный приход храма
Усекновения Главы Иоанна Предтечи
в Братееве

Председатель приходского совета

_____ Балашов С.В.

(подпись, Фамилия И.О.)

ПОДРЯДЧИК:

ИП Андрей Альбертович Анисимов,
11395 Москва, ул Молдагуловой, д.8,
корп.1, кв. 75

Главный архитектор
Руководитель авторского коллектива

_____ Анисимов А.А.

(подпись, Фамилия И.О.)

Главный инженер проекта

_____ Новицкий О.В.

(подпись, Фамилия И.О.)

Главный архитектор проекта

_____ Ефимова Т.И.

(подпись, Фамилия И.О.)

М.П. " ____ " _____ 2009г.

МОСКВА 2009г.

Содержание

1. Содержание
- 2.-7. Пояснительная записка
8. Техничко-экономические показатели
9. Карта города
10. Схема расположения объекта в районе
11. Ситуационный план
12. Схема ген. плана

Храм

13. План на отм. -2.30
14. План на отм. +1.20
15. План на отм. +4.00
16. План крыши
17. Северный фасад
18. Западный фасад
19. Восточный фасад
20. Южный фасад
21. Разрез 1-1
22. Разрез 2-2

Дом

23. План 1- ого этажа
24. План 2- ого этажа
25. План мансарды
26. План крыши
27. Фасад в осях 1-9
28. Фасад в осях 9-1
29. Фасады в осях А-И, И-А
30. Разрез 1-1
31. Разрезы 2-2, 3-3
32. Развертка по улице Ключевая
33. Фото существующего положения 1
34. Фото существующего положения 2
35. Фото существующего положения 3
36. Фотомонтаж 1
37. Фотомонтаж 2
38. Фотомонтаж 3

ПОЯСНИТЕЛЬНАЯ ЗАПИСКА

1. Основания для проектирования.

Работа выполняется по заказу Местной религиозной организации Православный приход храма Усекновения главы Иоанна Предтечи в Братееве г. Москвы Московской епархии РПЦ.

2. Анализ существующего использования территории.

Территория, отведенная под строительство Комплекса храма Усекновения главы Иоанна Предтечи расположена в г. Москва, в Красногвардейском районе Южного административного округа в 800 м. от коммунальной зоны «Братеево», в 1 км. от водоохраной зоны р. Москвы:

- земельный участок площадью 0,71 га, предназначенный под строительство храмового комплекса, расположен между мкр. 2а и 3а «Братеево» и граничит: с севера со свободной от застройки территорией, с запада и юга пр. пр. 5431 и с востока с территорией, отведенной временно (на период строительства) «Метрострою». Участок имеет треугольную форму с прямым углом в северной части и незначительно вытянут с запада на восток. Рельеф участка спокойный и имеет не большой уклон в северном направлении, абсолютные отметки 118.03 - 119.89. Рассматриваемый участок характеризуется насыпными грунтами с глубиной залегания 10 - 12,5 м. В настоящее время на рассматриваемой территории находится Храм Святой Живоначальной Троицы и временные деревянные постройки - звонница и подсобный дом. Капитальной застройки участок не имел.

3. Генеральный план.

Размещение (посадка) зданий комплекса храма выполнена в пределах отведенного участка с обеспечением необходимых пожарных и технологических проездов, а также расстояний между сооружениями в соответствии с действующими нормами - МГСН 1.01-99 "Нормы и правила проектирования планировки и застройки г. Москвы". Дом находится в северной части участка и своей длинной стороной его замыкает. Храм расположен в центральной части участка. Пожарные подъезды находятся в южной и северо-западной части участка. Ширина тротуара по ул. Ключевая сохраняется.

4. Благоустройство территории.

На территории строительства комплекса храма, в границах отвода, посажено несколько деревьев, также впоследствии планируется посадка деревьев и кустарников. Предусмотрено благоустройство всей территории: декоративное озеленение, клумбы с цветами, парковые скамейки (фирмы «ПИКС» серия СКК-1) и мусорные урны (фирмы «ПИКС»), также предусмотрено декоративное мощение дорожек, парковочной площадки и части прилегающего тротуара по улице Ключевая.

5. Противопожарные мероприятия.

Размещение храма Усекновения главы Иоанна Предтечи и храмового комплекса выполнены в пределах отведенного участка с обеспечением необходимых пожарных и технологических проездов, а также расстояний между сооружениями в соответствии с МГСН 1.01-99 "Нормы и правила проектирования планировки и застройки г. Москвы".

6. Транспортное обслуживание.

Проектом предусмотрены три выезда с территории храмового комплекса, два из которых непосредственно на улицу Ключевая. Также в пределах территории комплекса отведено 7 открытых м/мест для парковки легкового автотранспорта и три места могут использоваться за северным фасадом дома для парковки машин причта.

7. Храм Усекновения Главы Иоанна Предтечи.

Архитектурные решения.

Храм запроектирован как центричное шатровое сооружение, увенчанное одной главой. В основу его симметричной планировки положена крестообразная композиция из постепенно понижающихся от центра объемов: главным - является четверик, несущий на себе восьмерик и венчающийся шатром с позолоченными главкой и крестом. Примыкающие к четверику пониженные объемы, крыты трехскатными крышами. В западном располагается притвор, в восточном - алтарь с граненной апсидой. На восточной стороне традиционно располагается алтарь, граненый в плане. Через западный нижний ярус (паперть) предусмотрен основной вход в храм. Два других дополнительных входа находятся на боковых фасадах: на северном - пешеходный, который также может служить эвакуационным, на южном оборудован открытый пандус с уклоном 8% для обеспечения посещения храма маломобильными группами населения.

Второй ярус, на котором располагаются хоры, основную часть храма и подвал обслуживает одна лестница. Также предусмотрена лестница из южной ризницы в подвал и две дополнительные эвакуационные лестницы из подвала на улицу.

Стилевое решение фасадов имеет своим прототипом шатровые храмы XVI-XVII веков, также мотивы шатровой архитектуры русского модерна начала XX века. Массивные кирпичные стены обмазываются известковым раствором «под рукавицу» и белятся по технологии фирмы Кайман. Арочные окна разных размеров и имеют декоративные наличники. Углы здания выделены лопатками. Материал покрытия скатных крыш - медь. Вентиляционные шахты на крышах оформлены под дымники XVII в.

Высота храма до верха креста 47, 250 м.

Минимальный размер в осях 1, 355 м.

Габаритные размеры 33,310 x 42,220 м.

Цветовое решение фасадов.

Основной цвет стен - белый теплого оттенка. Кровли медные. Столярные заполнения оконных и дверных проемов - цвета мореного дуба. Цоколь из белого камня.

Конструктивные решения.

Основанием сооружения в соответствии с отчетом по инженерно - геологическим изысканиям, выполненным ООО «СИНГЕОЗ», является суглинок коричневый, легкий, песчанистый, тугопластичный.

Конструктивная система - здание храма двухярусное с техподпольем, с несущими наружными и внутренними стенами - восьмерик на четверике - увенчанное восьмигранным шатром.

За отметку +0.000 принят уровень чистого пола основного этажа.

- Фундамент - сплошная железобетонная плита на упругом основании.
- Пространственная жесткость здания обеспечивается совместной работой монолитного железобетонного перекрытия и несущих стен, а так же опорным ж.б. кольцом в нижней и верхней части восьмерика;
- Стены - кирпичные, толщиной 900-1160 мм (кирпич полнотелый глиняный марки 150 на сложном известковом растворе. Стены армируются стальными сетками D 3Vp1 через 5 рядов кладки;
- Поэтажные перекрытия - монолитные железобетонные;
- Полы - керамогранит
- Лестницы - монолитные железобетонные
- Наружная отделка - обмазка «под рукавицу» известковым раствором;

- Внутренняя отделка - известковая окраска по тонкой штукатурке (8 мм);
- Перемычки - кирпичные арочные и рядовые;
- Кровля - над входами - трехскатная; несущие конструкции - деревянные стропила, коньковые брусья, стойки и подкосы. Покрытие - медные листы по сплошной деревянной обрешетке.

8. Дом причта.

Архитектурное решение.

Дом состоит из двух корпусов, не имеющих между собой сквозного прохода, но соединенные звонницей. Один корпус одноэтажный с подвалом и мансардой, предназначенный для хозяйственных нужд причода, другой корпус - двухэтажный, с подвалом и мансардой, в котором располагаются помещения общественного назначения, такие как иконная лавка, крещальня, домовый храм, а также кабинеты причта и гостевые кельи. Форма плана г-образная и обусловлена как подчиненная по отношению к главному храму композиционным положением, так и сложным функциональным зонированием его внутреннего пространства.

Этажи связаны между собой пятью лестницами, две из которых находятся в первом корпусе и три во втором. Со стороны двора с юга к основному объему дома примыкает широкая лестница, которая, помимо декоративной роли, играет роль дополнительного пути эвакуации из общественной зоны второго этажа.

Стилевое решение фасадов дома подчинено архитектуре главного храма и имеет своим прототипом жилые каменные палаты конца XVII века (палаты Ромодановских в Курске, дом Дергаловых в Тутаеве, дом Белова в Гороховце и палаты Романовых в Москве). Массивные кирпичные стены обмазываются известковым раствором и белятся. Разновеликие арочные окна имеют декоративные наличники. Окна первого этажа забраны коваными металлическими решетками. Углы здания оформлены лопатками. Крыши скатные. Здание имеет шесть входов, из которых три главных. Вентиляционные шахты на крышах оформлены под дымоходы XVII в.

Высота дома до верха крыши 12, 420 м.,

до верха креста домового храма 25, 575 м.

Минимальный размер корпуса в осях 11, 470 м.

Габаритные размеры дома с крыльцами 100,300 x 31,220 м.

Цветовое решение фасадов.

Цветовое решение фасадов дома причта так же, как и их стилистика находится в зависимости от цветового решения фасадов главного храма. Основной цвет стен - белый теплого оттенка. Кровли - медь. Столярные заполнения оконных и дверных проемов - цвета мореного дуба. Цоколь белокаменный теплого оттенка.

Конструктивное решение и строительные материалы.

Основанием сооружения в соответствии с отчетом по инженерно - геологическим изысканиям, выполненным ООО «СИНГЕОЗ», является суглинков коричневоый, легкий, песчаный, тугопластичный.

Конструктивная схема здания - здание трехэтажное с техподпольем, наружные и внутренние стены - несущие, кровля мансардная, двускатная.

Фундамент здания железобетонный, ленточный. Стены кирпичные под обмазку. Перекрытия - железобетонные. Кровля утепленная. Несущие конструкции - деревянные стропила, коньковые брусья, стойки и подкосы. Покрытие - медные листы по деревянной обрешетке.

Лестницы. Внутренние - из сборных железобетонных ступеней по стальным косоурам и балкам из прокатного металла. Наружные - железобетонные, облицованные натуральным камнем.

Перемычки в дверных проемах внутренних стен - типовые, железобетонные по действующим сериям. Оконные перемычки в наружных каменных стенах - кирпичные, декоративные, арочного типа.

Здание оборудуется следующими инженерными системами: отопление, водоснабжение, канализация, вентиляция, электроснабжение, телефон, охранная и пожарная сигнализации.

9.Противопожарные мероприятия

При решении вопросов пожарной безопасности учитывались требования следующих нормативных материалов: СНиП 21-01-7, 2.09.04-97, 2.08.02.-89, СП31.103.99, НПБ 108-96, ППБ-96.

Размещение зданий создает достаточность дворового пространства и обеспечивает нормативный проезд пожарных машин к любому из строений.

Все двери на путях эвакуации открываются по направлению выхода из здания. Ширина дверей, проходов и лестниц принята в соответствии с выше указанными нормативными документами. Здания и сооружения относятся ко II степени огнестойкости.

Деревянные конструкции подвергнуты глубокой пропитке антипиренами.

В корпусах предусмотрены системы пожаротушения, автоматическая пожарная сигнализация, оповещение о пожаре, эвакуационное оповещение и дымоудаление из коридоров и помещений без естественного освещения.

10. Основные решения по обеспечению условий безбарьерного доступа маломобильных групп населения.

Обеспечена безбарьерная доступность зданий, посещаемых маломобильными группами населения.

Северный вход в главный храм комплекса оборудован открытым пандусом с уклоном 8%, расположенным справа от главного входа. Такими же открытыми пандусами оборудованы входы в иконную лавку, посещаемые прихожанами офисы и общественные туалеты. Во всех туалетах предусмотрены двери и специальная кабина в соответствии с СП 35-102 2001.

Для перемещения между этажами маломобильных посетителей на креслах-колясках предусмотрен специальный лифт.

ТЕХНИКО-ЭКОНОМИЧЕСКИЕ ПОКАЗАТЕЛИ

Храм Усекновения Главы Иоанна Предтечи

Площадь застройки 822 м²
Общая площадь 1072 м²
Расчетная площадь 260 м²
Строительный объем 11350 м³
Общая вместимость 800 чел.

Дом причта

Площадь застройки 1460 м²
Общая площадь 2153,34 м²
Строительный объем 18820 м³

Суммарный строительный объем 29850 м³



Храмовой комплекс
Усекновения главы Иоанна Предтечи
в Братееве.

Карта города

9

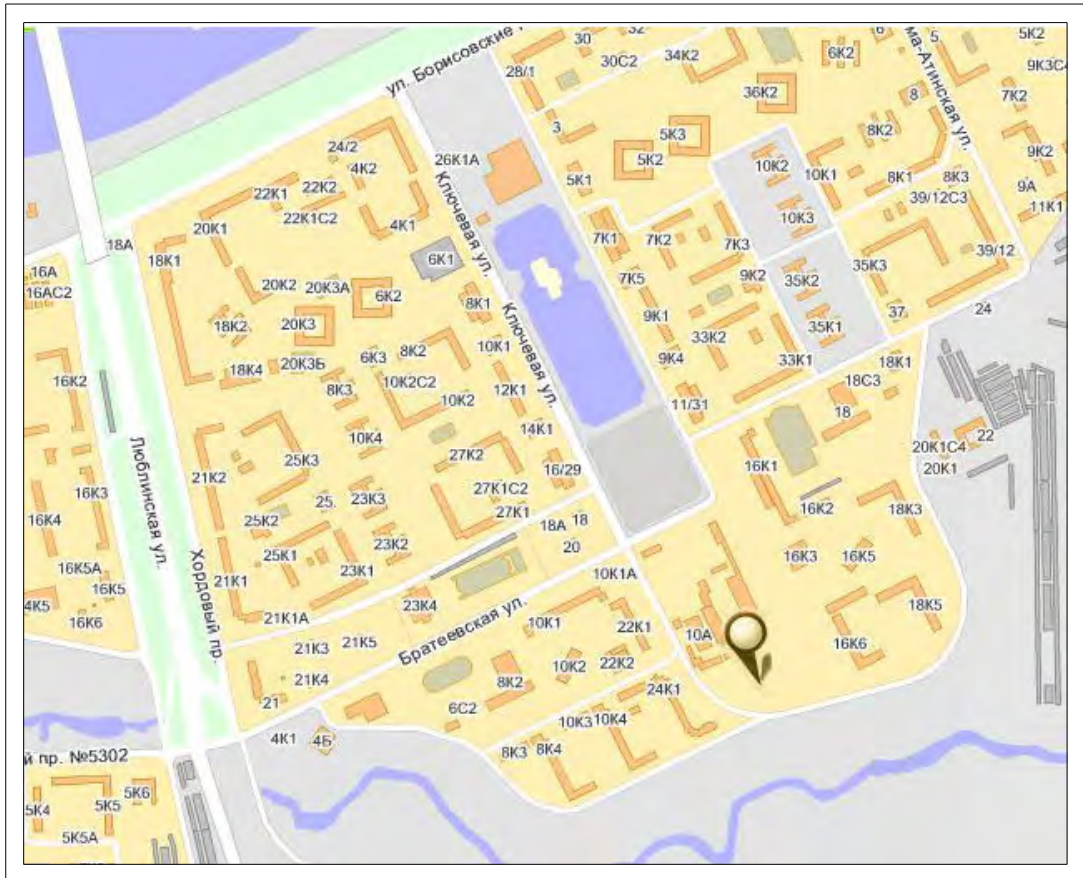

Храмовой комплекс
Усекновения главы Иоанна Предтечи
в Братееве.

Схема расположения объекта
в районе

10

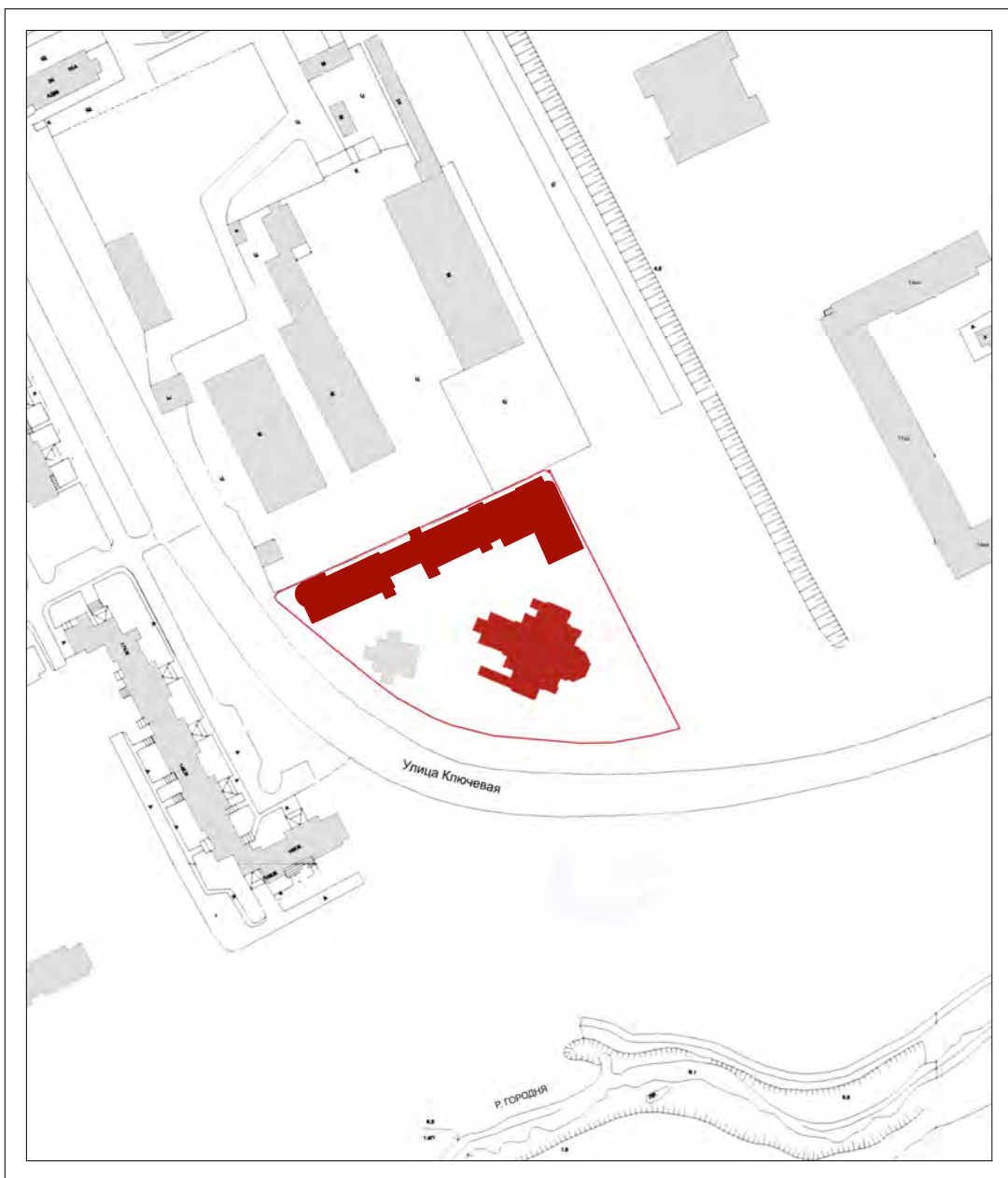

 - проектируемые постройки

ЭКСПЛИКАЦИЯ ПОМЕЩЕНИЙ

Номер помещения	Наименование	Площадь, м ²
1	Тех. подполье	477.30
2	Лестница	14.20
3	Лестница	3.00
4	Сан.узел	2.60
Общая площадь этажа 497.1м ²		
Площадь застройки 822 м ²		

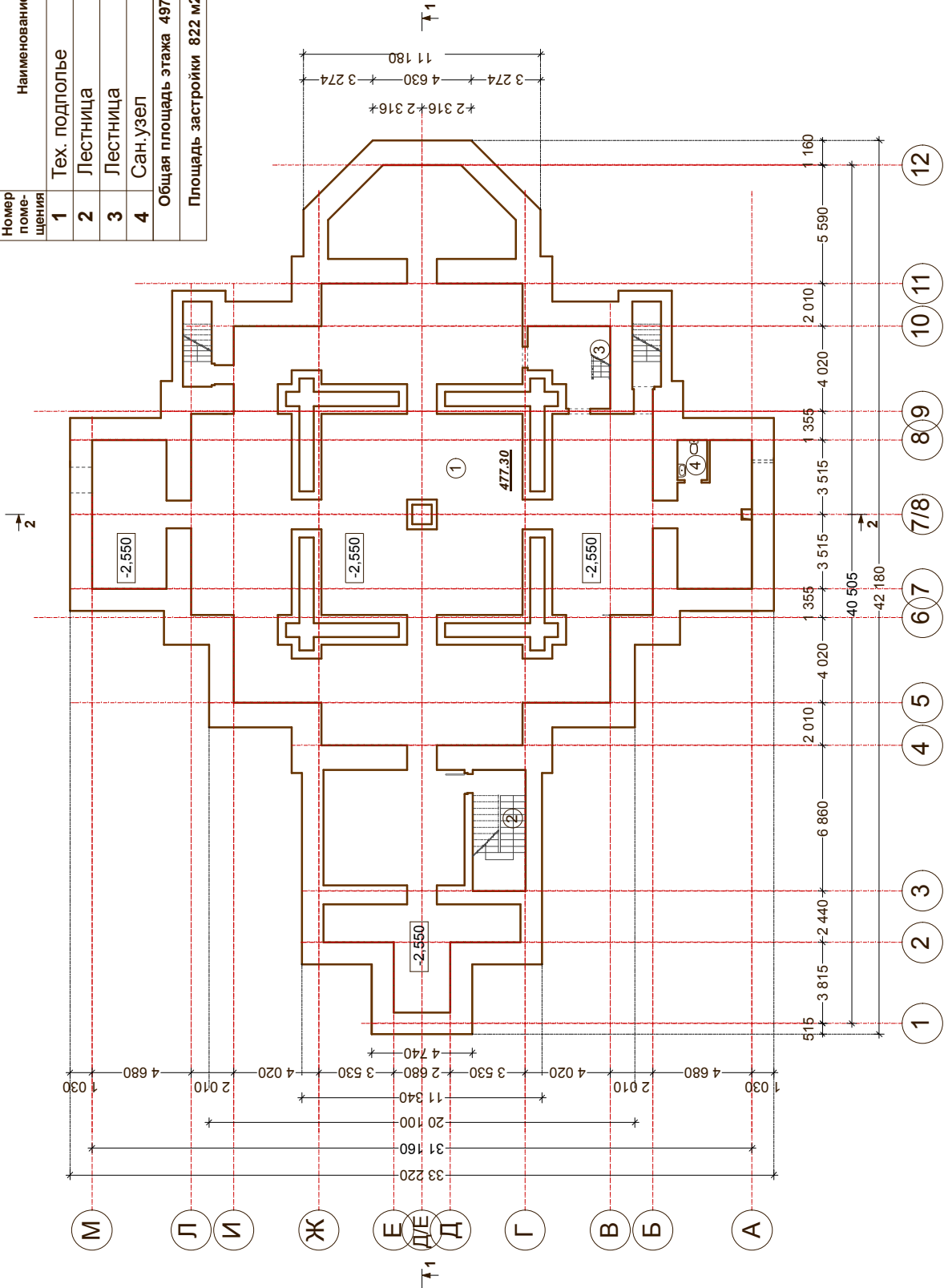

Храмовый комплекс
Усекновения главы Иоанна Предтечи
в Братееве.

Храм Усекновения главы
Иоанна Предтечи в Братееве.
План на отм. -2.30

ЭКСПЛИКАЦИЯ ПОМЕЩЕНИЙ

Номер помещения	Наименование	Площадь, м ²
1	Алтарь	79.7
2	Храм	241.3
3	Притвор	47.4
4	Ризница	10.2
5	Солея	20.9
6	Боковой вход	24.7
7	Свечной ящик	31.2
8	Ризница	7.3
Общая площадь этажа 487.4м ²		

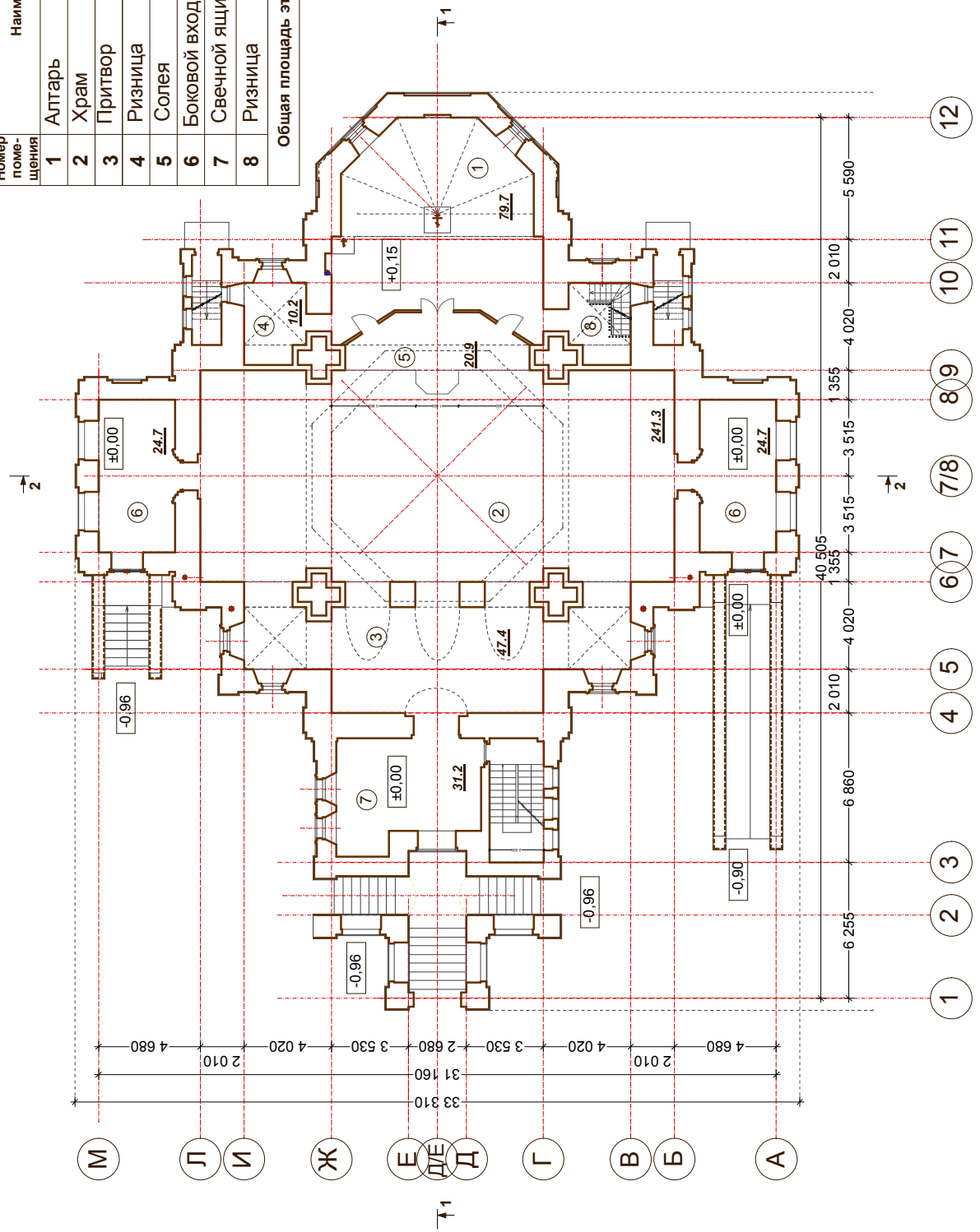

Храмовый комплекс
Усекновения главы Иоанна Предтечи
в Братееве.

Храм Усекновения главы
Иоанна Предтечи в Братееве.
План на отм. +1.20

ЭКСПЛИКАЦИЯ ПОМЕЩЕНИЙ

Номер помещения	Наименование	Площадь, м ²
1	Хоры	57.25
2	Холл	36.20
Общая площадь этажа 93.45 м ²		
Площадь застройки 822 м ²		

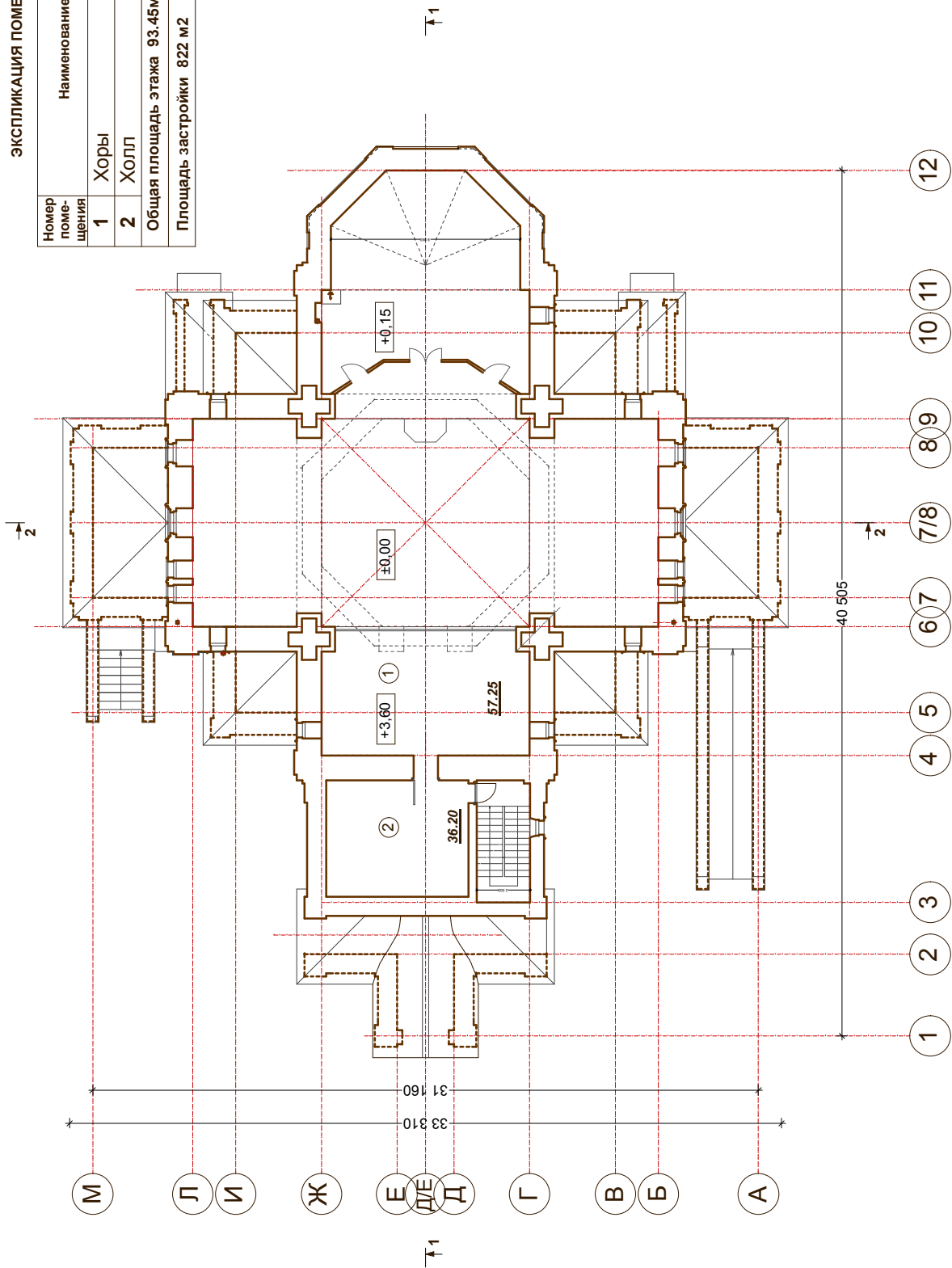

1 0 1 2 3 4 5 6 7 8 9

Храмовый комплекс
Усекновения главы Иоанна Предтечи
в Братееве.

Храм Усекновения главы
Иоанна Предтечи в Братееве.
План на отм. +4.00

15

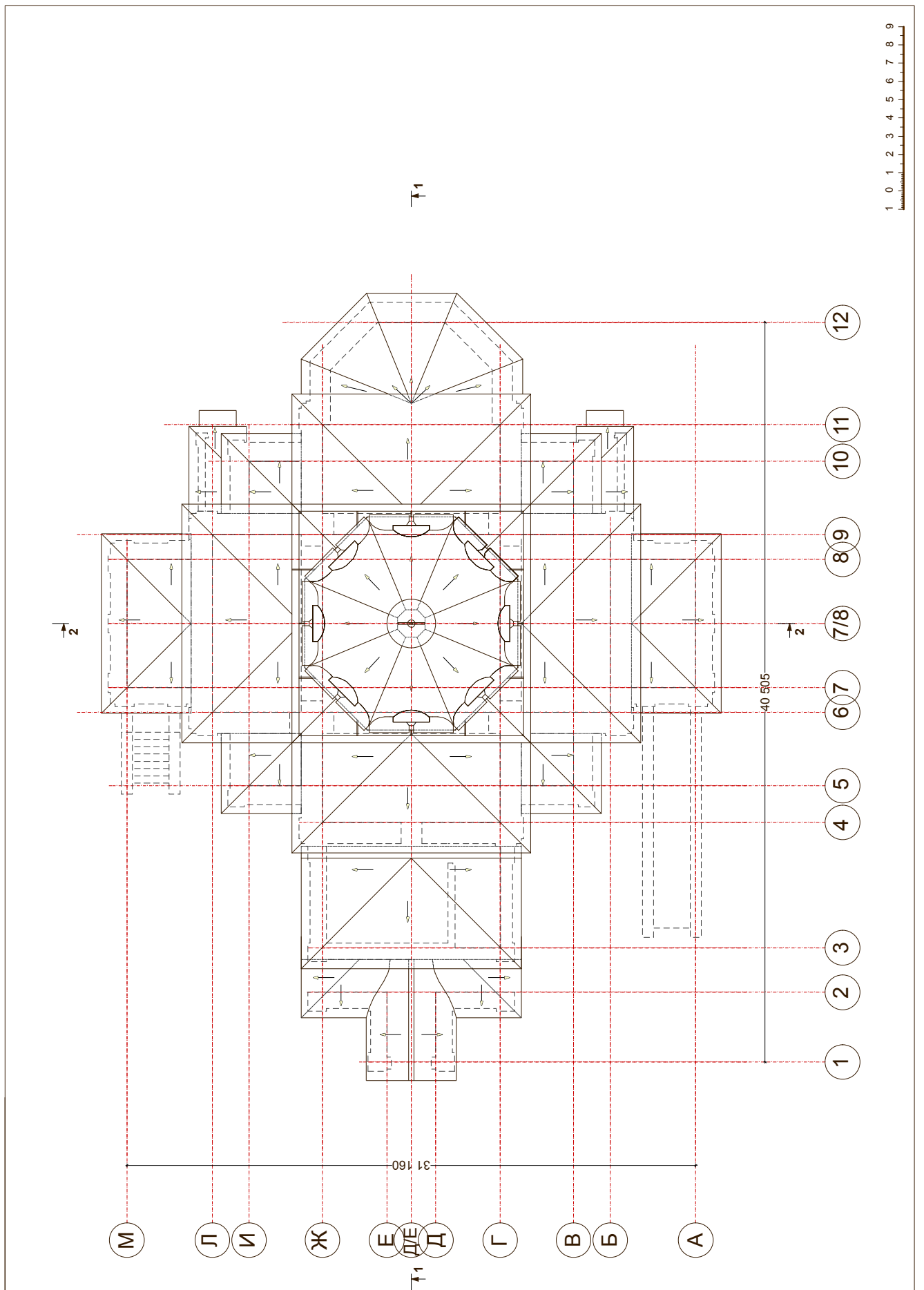

Храмовый комплекс
Усекновения главы Иоанна Предтечи
в Братееве.

Храм Усекновения главы
Иоанна Предтечи в Братееве.
План крыши

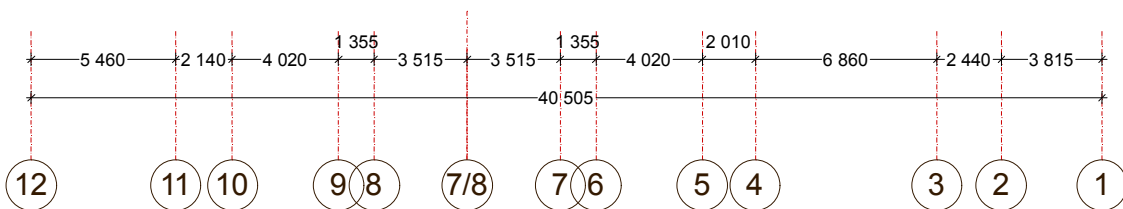

**Храмовый комплекс
Усекновения главы Иоанна Предтечи
в Братееве.**

**Храм Усекновения главы
Иоанна Предтечи в Братееве.
Северный фасад**



**Храмовый комплекс
Усекновения главы Иоанна Предтечи
в Братееве.**

**Храм Усекновения главы
Иоанна Предтечи в Братееве.
Западный фасад**



Храмовый комплекс
Усекновения главы Иоанна Предтечи
в Братееве.

Храм Усекновения главы
Иоанна Предтечи в Братееве.
Восточный фасад

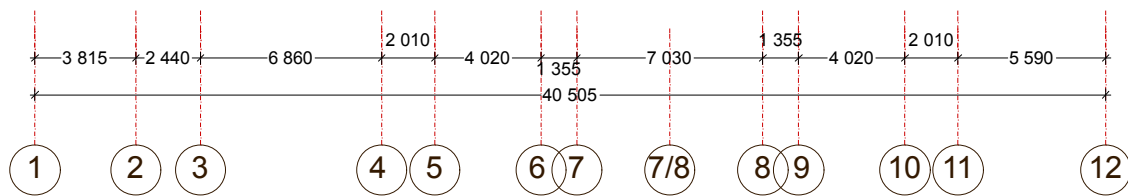

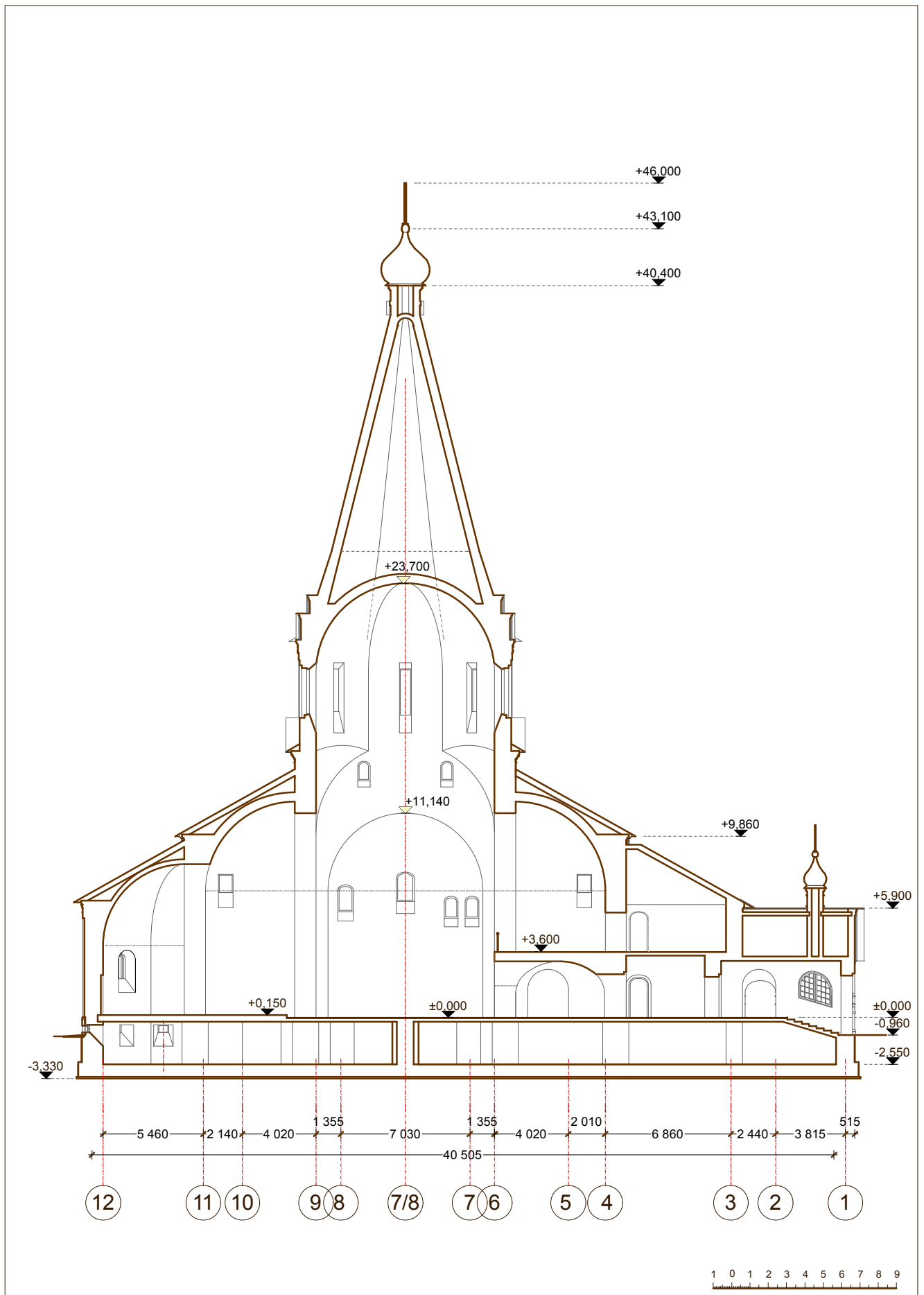

**Храмный комплекс
Усекновения главы Иоанна Предтечи
в Братееве.**

**Храм Усекновения главы
Иоанна Предтечи в Братееве.
Разрез 1-1**

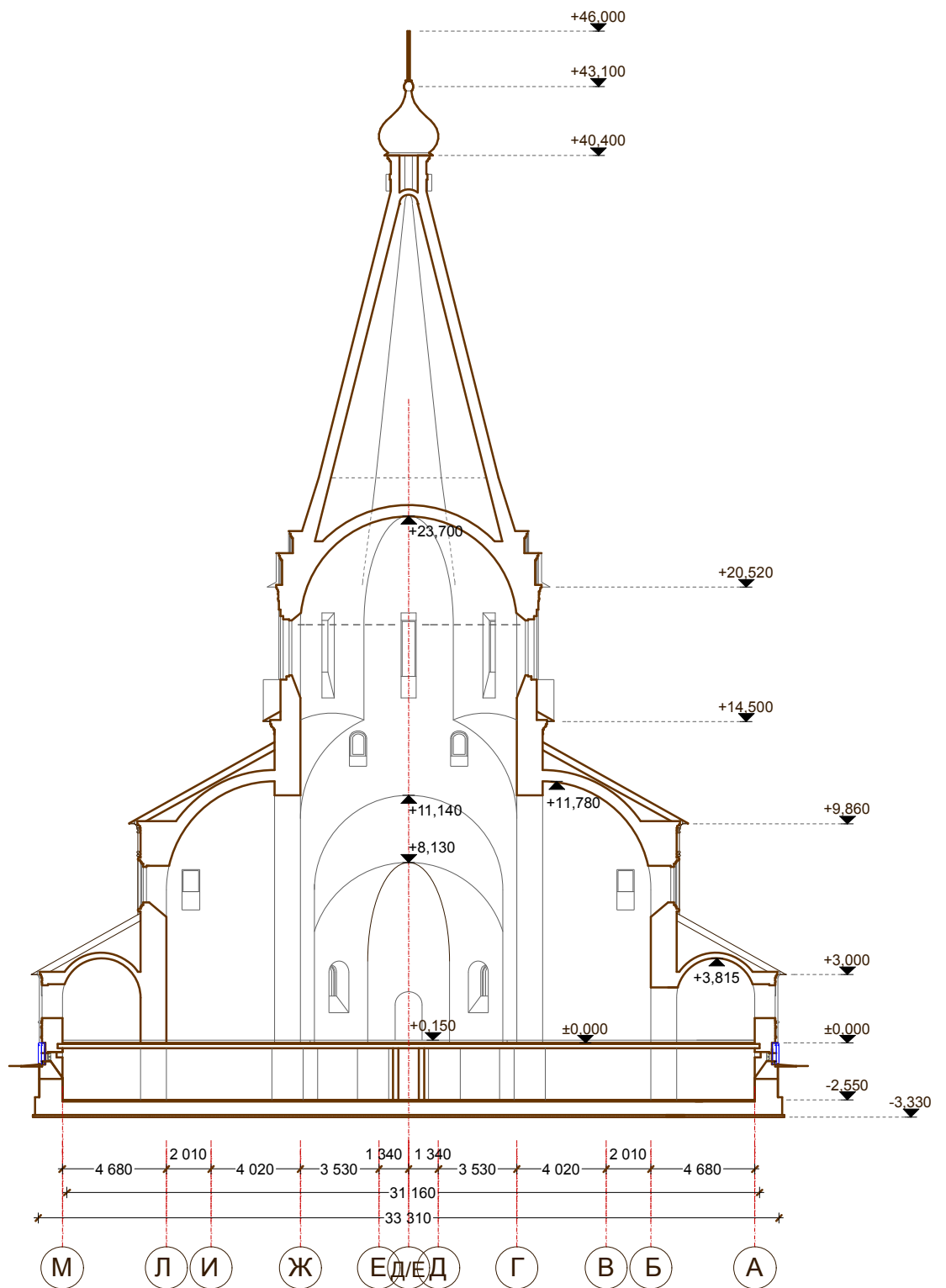

Храмовой комплекс
Усекновения главы Иоанна Предтечи
в Братееве.

Храм Усекновения главы
Иоанна Предтечи в Братееве.
Разрез 2-2

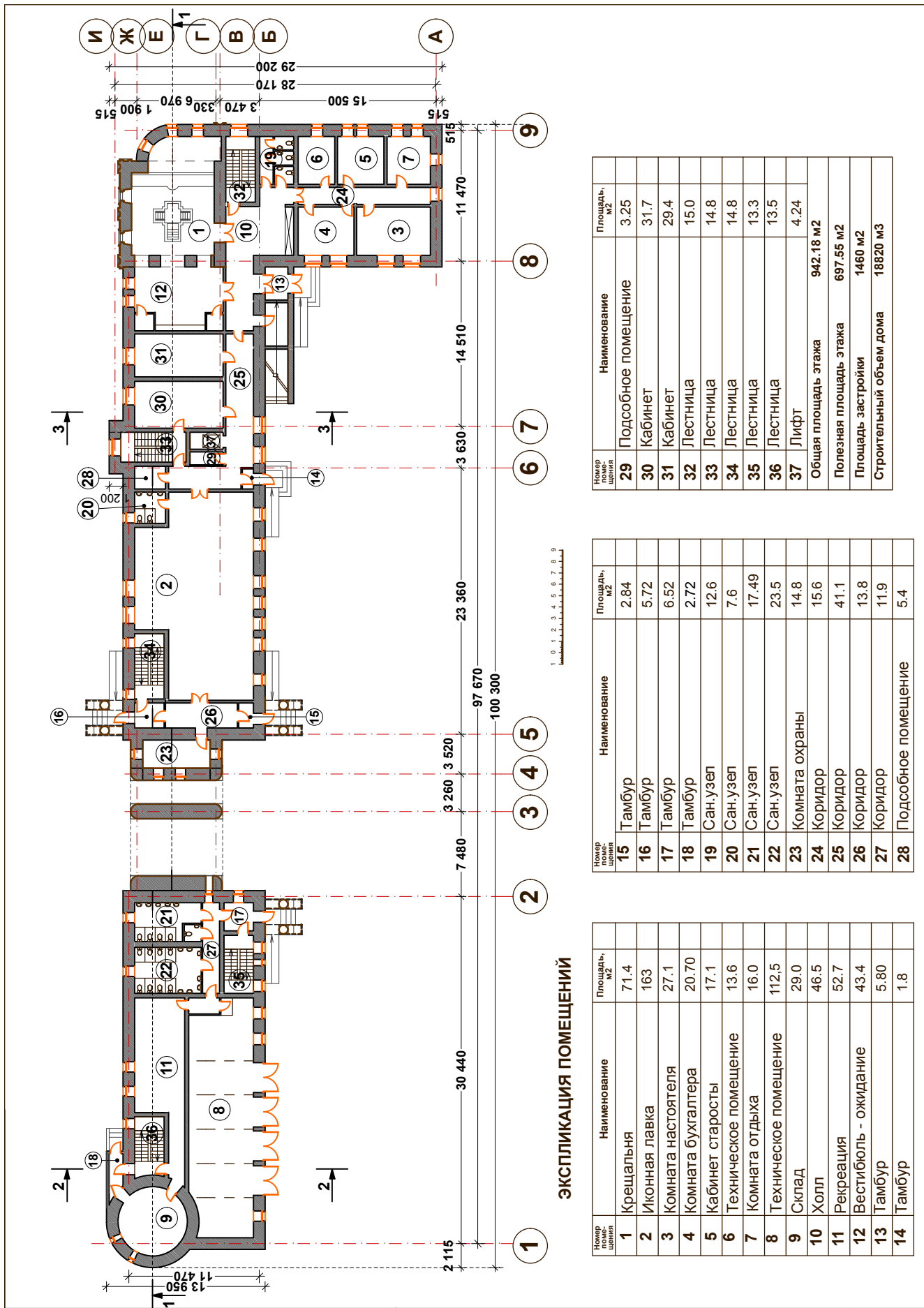

Храмовый комплекс
Усекновения главы Иоанна Предтечи
в Братееве

Дом причта. План 1-го этажа.

23

ЭКСПЛИКАЦИЯ ПОМЕЩЕНИЙ

Номер помещения	Наименование	Площадь, м ²
1	Крещальня	71.4
2	Иконная лавка	163
3	Комната настоятеля	27.1
4	Комната бухгалтера	20.70
5	Кабинет старосты	17.1
6	Техническое помещение	13.6
7	Комната отдыха	16.0
8	Техническое помещение	112.5
9	Склад	29.0
10	Холл	46.5
11	Рекреация	52.7
12	Вестибюль - ожидание	43.4
13	Тамбур	5.80
14	Тамбур	1.8

Номер помещения	Наименование	Площадь, м ²
15	Тамбур	2.84
16	Тамбур	5.72
17	Тамбур	6.52
18	Тамбур	2.72
19	Сан.узел	12.6
20	Сан.узел	7.6
21	Сан.узел	17.49
22	Сан.узел	23.5
23	Комната охраны	14.8
24	Коридор	15.6
25	Коридор	41.1
26	Коридор	13.8
27	Коридор	11.9
28	Подсобное помещение	5.4

Номер помещения	Наименование	Площадь, м ²
29	Подсобное помещение	3.25
30	Кабинет	31.7
31	Кабинет	29.4
32	Лестница	15.0
33	Лестница	14.8
34	Лестница	14.8
35	Лестница	13.3
36	Лестница	13.5
37	Лифт	4.24
Общая площадь этажа		942.18 м ²
Полезная площадь этажа		697.55 м ²
Площадь застройки		1460 м ²
Строительный объем дома		18820 м ³

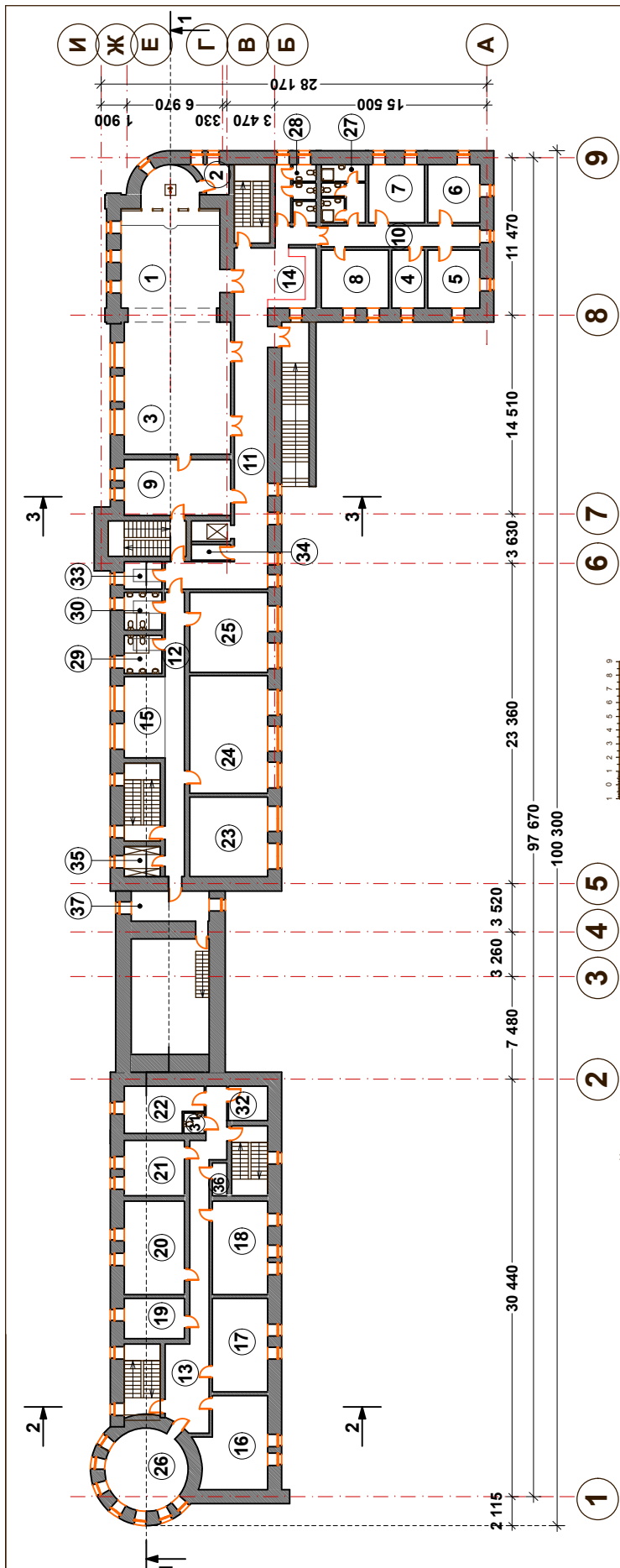

ЭКСПЛИКАЦИЯ ПОМЕЩЕНИЙ

Номер помещения	Наименование	Площадь, м ²
1	Храм	64.0
2	Ризница	4.26
3	Зал для приходского совета	74.82
4	Келья	10.0
5	Келья	16.0
6	Келья	16.0
7	Келья	17.1
8	Комната отдыха	20.0
9	Хозяйственное помещение	31.7
10	Коридор	17.4
11	Коридор	60.0
12	Коридор	29.03
13	Коридор	48.08
14	Холл	26.04
15	Рекреация	17.6
16	Кабинет	31.2

Номер помещения	Наименование	Площадь, м ²
17	Кабинет	27.5
18	Кабинет	27.6
19	Кабинет	13.0
20	Кабинет	30.0
21	Кабинет	17.6
22	Кабинет	17.5
23	Кабинет	33.0
24	Кабинет	48.8
25	Кабинет	33.0
26	Кабинет	29.0
27	Сан. узел	13.6
28	Сан. узел	12.6
29	Сан. узел	7.56
30	Сан. узел	7.51
31	Сан. узел	2.25
32	Подсобное помещение	7.17

Номер помещения	Наименование	Площадь, м ²
33	Подсобное помещение	5.45
34	Подсобное помещение	3.25
35	Гардероб	5.72
36	Кладовая	2.5
37	Тамбур	12.6
Общая площадь этажа		840.44м ²
Полезная площадь этажа		629.81 м ²
Площадь застройки		1460 м ²
Строительный объем дома		18820 м ³

**Храмовый комплекс
Усекновения главы Иоанна Предтечи
в Братееве**

Дом причта. План 2-го этажа.

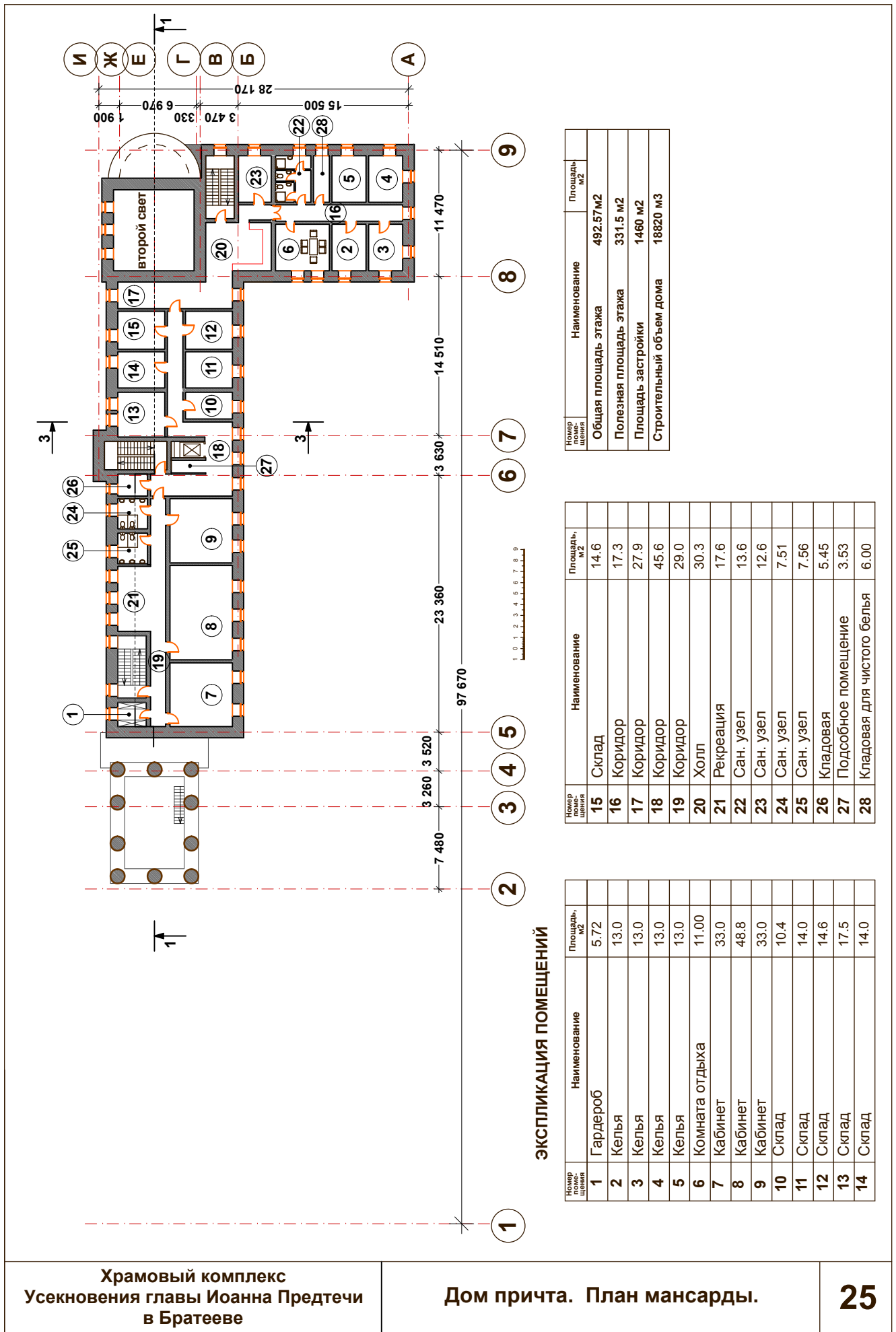

Храмовый комплекс
Усекновения главы Иоанна Предтечи
в Братееве

Дом причта. План мансарды.

25

ЭКСПЛИКАЦИЯ ПОМЕЩЕНИЙ

Номер помещ. по плану	Наименование	Площадь, м ²
1	Гардероб	5.72
2	Келья	13.0
3	Келья	13.0
4	Келья	13.0
5	Келья	13.0
6	Комната отдыха	11.00
7	Кабинет	33.0
8	Кабинет	48.8
9	Кабинет	33.0
10	Склад	10.4
11	Склад	14.0
12	Склад	14.6
13	Склад	17.5
14	Склад	14.0

Номер помещ. по плану	Наименование	Площадь, м ²
15	Склад	14.6
16	Коридор	17.3
17	Коридор	27.9
18	Коридор	45.6
19	Коридор	29.0
20	Холл	30.3
21	Рекреация	17.6
22	Сан. узел	13.6
23	Сан. узел	12.6
24	Сан. узел	7.51
25	Сан. узел	7.56
26	Кладовая	5.45
27	Подсобное помещение	3.53
28	Кладовая для чистого белья	6.00

Номер помещ. по плану	Наименование	Площадь, м ²
Общая площадь этажа		492.57 м ²
Полезная площадь этажа		331.5 м ²
Площадь застройки		1460 м ²
Строительный объем дома		18820 м ³

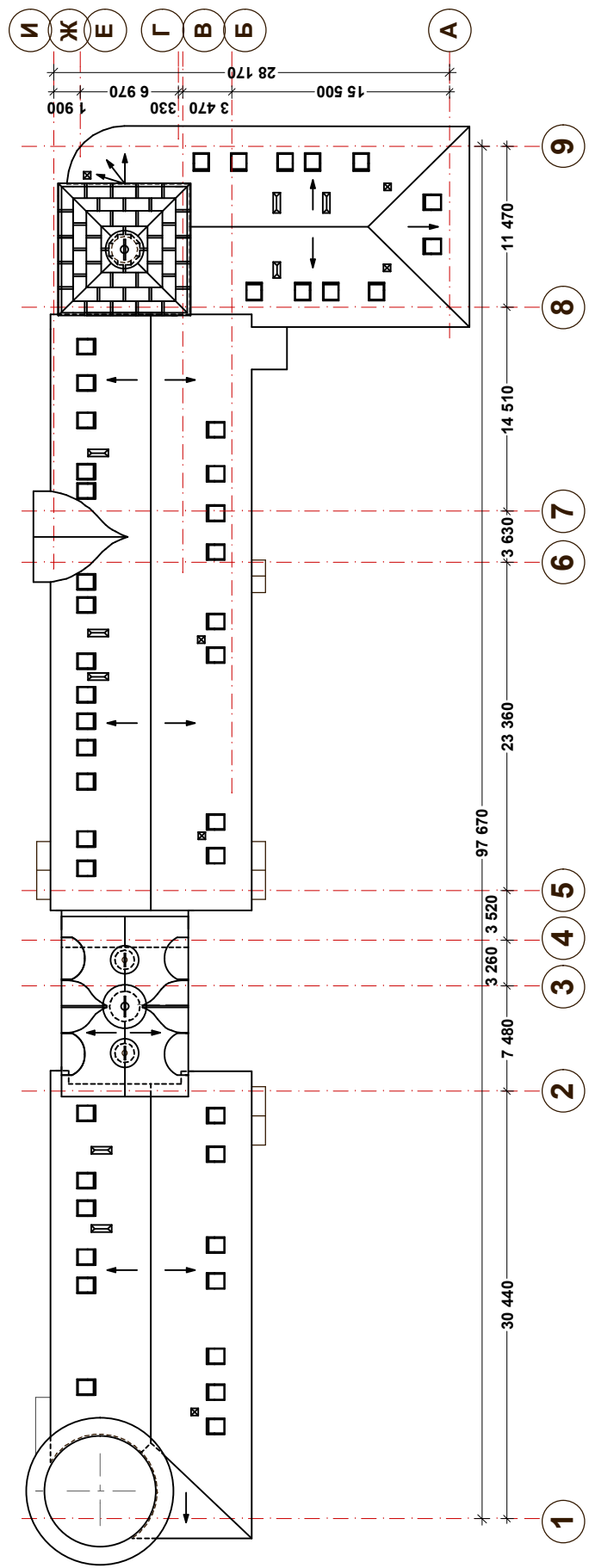

Храмовый комплекс
Усекновения главы Иоанна Предтечи
в Братееве

Дом причта. План крыши.

Фасад в осях 1-9.

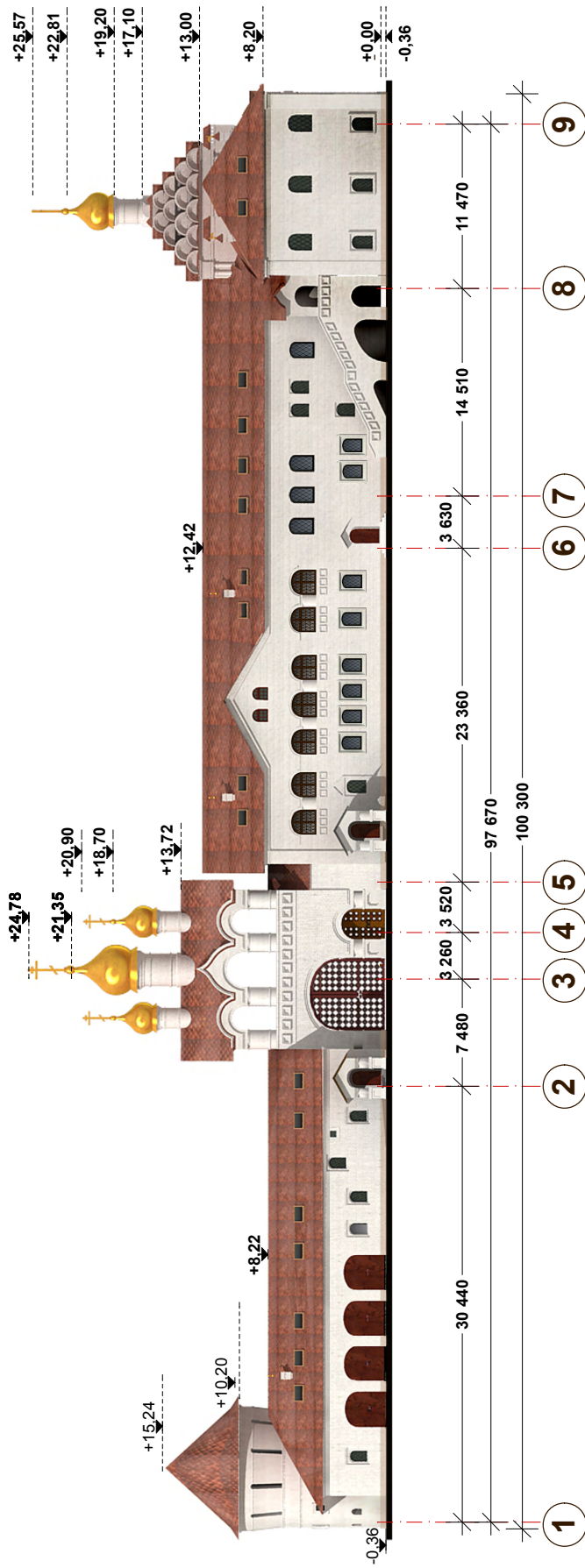

Храмовой комплекс
Усекновения главы Иоанна Предтечи
в Братееве.

Дом причта. Фасад в осях 1-9.

Фасад в осях 9-1.

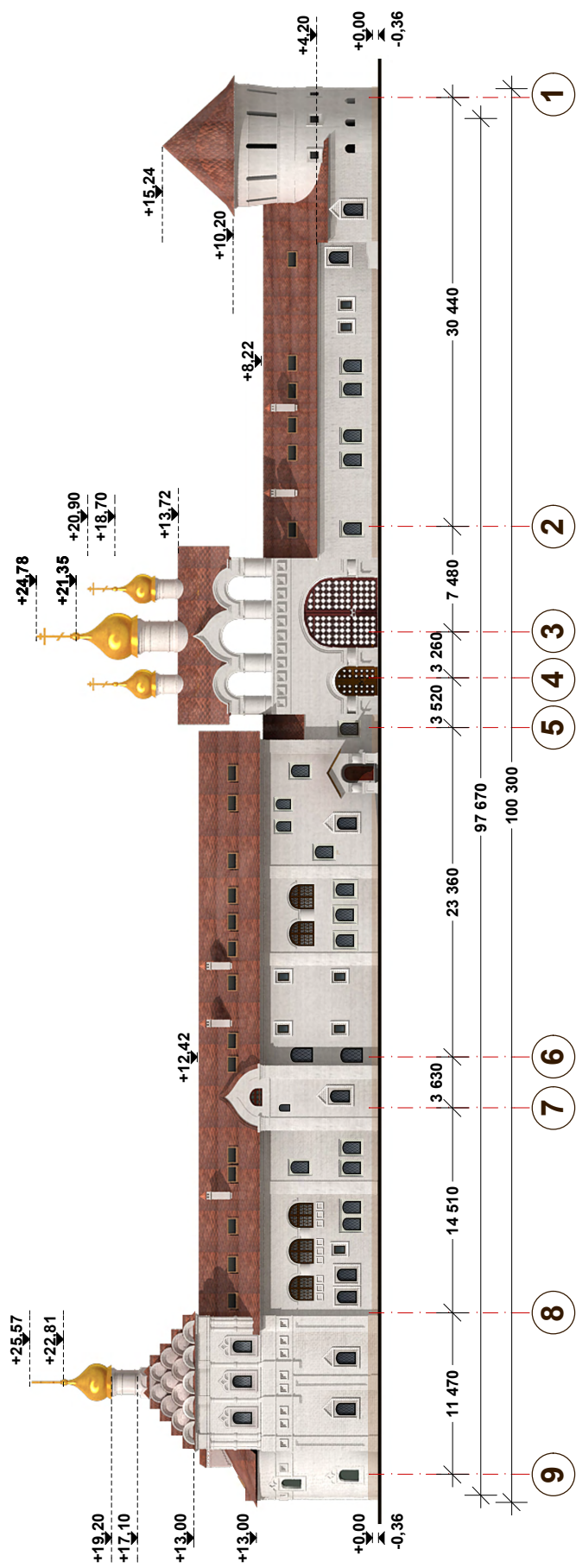

Храмовый комплекс
Усекновения главы Иоанна Предтечи
в Братееве.

Дом причта. Фасад в осях 9-1.

Фасады в осях А-И и И-А.

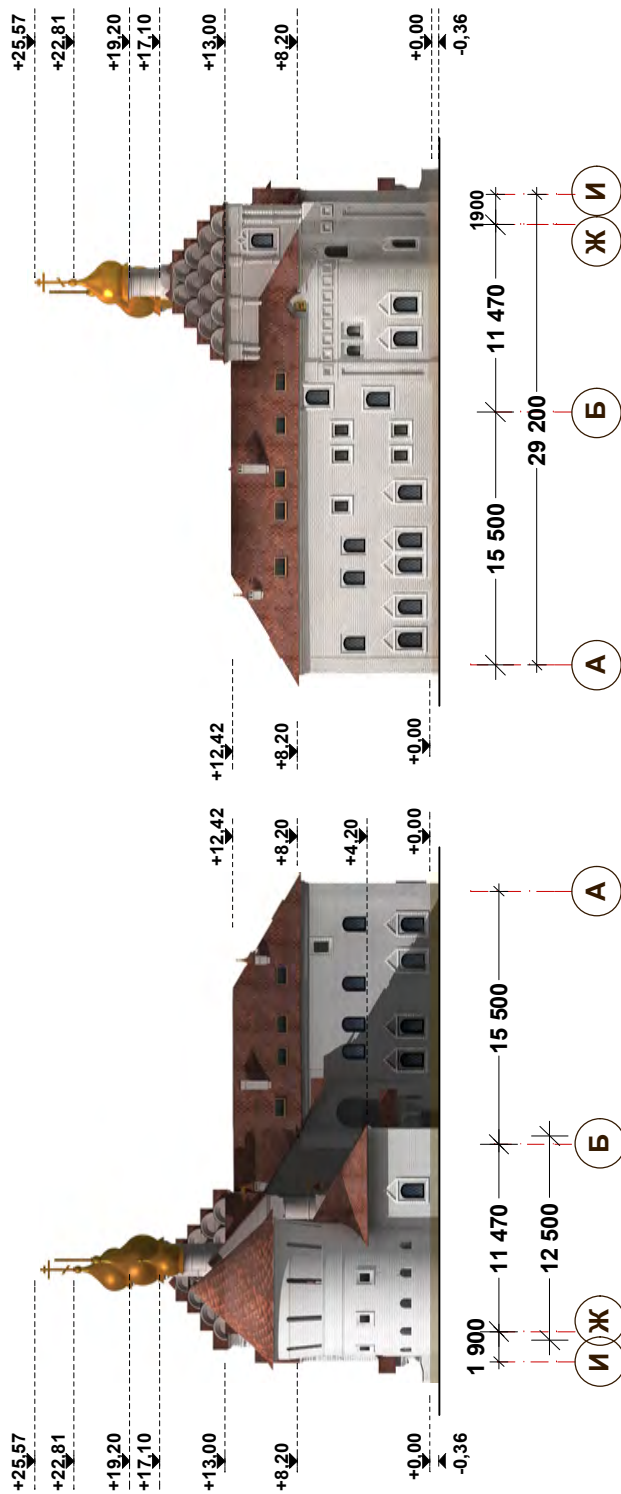

Храмовый комплекс
Усекновения главы Иоанна Предтечи
в Братееве.

Фасады в осях А-И и И-А.

Разрез 1-1.

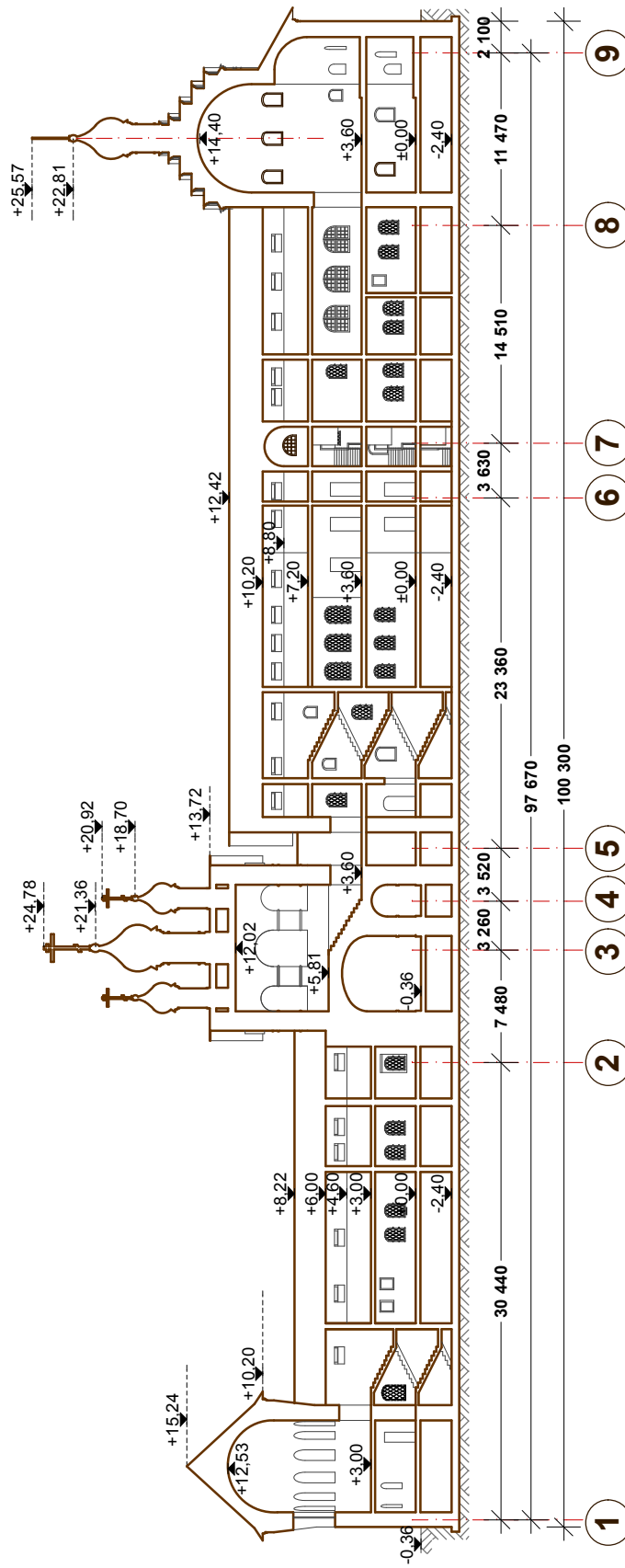

Храмовый комплекс
Усекновения главы Иоанна Предтечи
в Братееве.

Дом причта. Разрез 1-1.

30

Разрез 2-2.

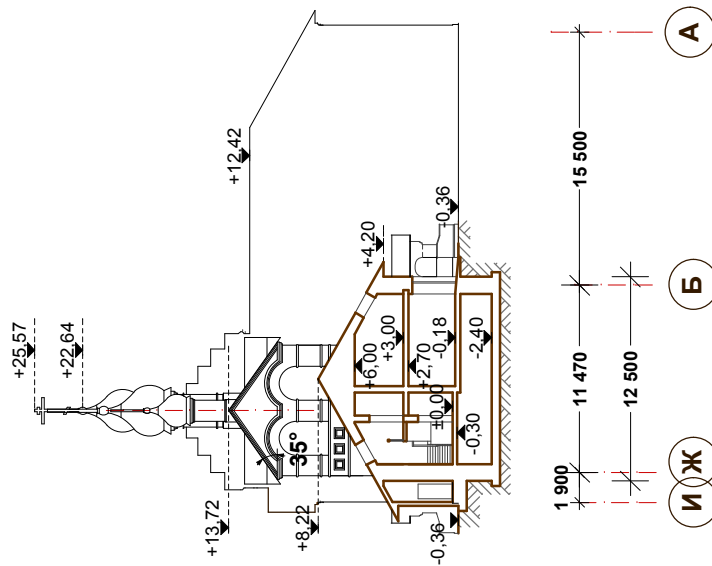

Разрез 3-3.

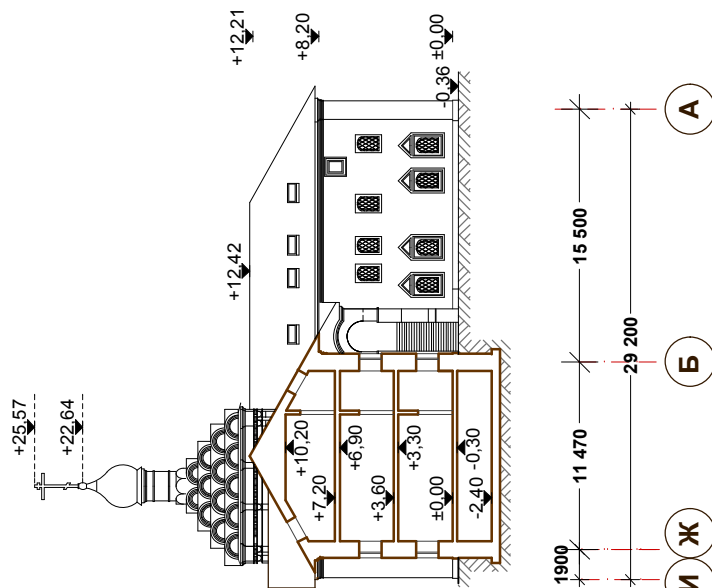

Развертка по ул. Ключевая.



**Храмовый комплекс
Усекновения главы Иоанна Предтечи
в Братееве.**

Развертка по ул. Ключевая.

32



**Храмовый комплекс
Усекновения главы Иоанна Предтечи
в Братееве.**



**Храмовый комплекс
Усекновения главы Иоанна Предтечи
в Братееве.**



**Храмовой комплекс
Усекновения главы Иоанна Предтечи
в Братееве.**

Фото существующего положения 3

35

Фотомонтаж 1.



**Храмовый комплекс
Усекновения главы Иоанна Предтечи
в Братееве.**

Фотомонтаж 1.

Фотомонтаж 2.



**Храмовый комплекс
Усекновения главы Иоанна Предтечи
в Братееве.**

Фотомонтаж 2.

ФОТОМОНТАЖ 3.

